

R U M • K Ö K • B A D • H A L L

# DETALJER

som gör helheten



beslag design

# In i minsta detalj

Ett rum berättar vem du är. Så låt detaljerna ta plats och bli en del av känslan. Vi har dörrhandtag, knoppar, beslag och belysning för tillvarons alla rum. Vi fångar upp trender och tendenser. Och har koll på det allra senaste, likaväl som det klassiskt stilrena. Drömdetaljer till sovrummet och smakfulla detaljer till köket. Som klarar beröring och håller i många år. Detaljer som gör helheten.

**På omslaget:** Dörrhandtag Helix 200, Plain och Stripe – Mörk brons, se sid 58  
**Bilden till vänster:** Knopp T Viva, Knopp Skye, Handtag Viva, Profilhandtag Side – Kalkgrå, se sid 8

Följ oss för mer inspiration och senaste nytt

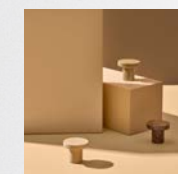

Se alla våra kataloger. Skanna QR-koden för att komma till katalogsidan.

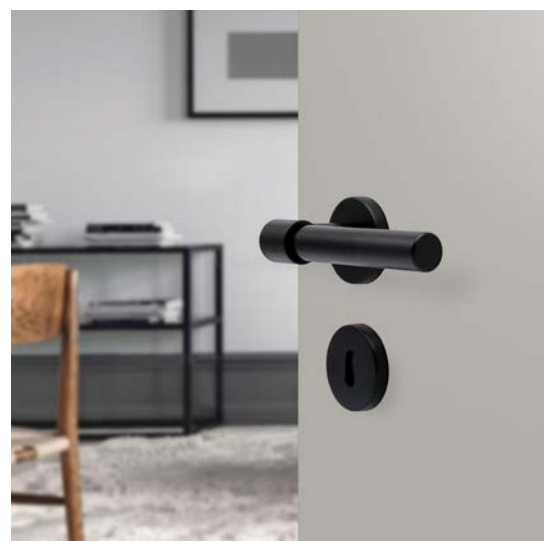

## Innehåll

NATURENS EGNA FÄRGER 6

KÖK 10

RUM 40

BAD 46

HALL 56

Beslag Design AB  
Inre Kustvägen 32, 269 43 Båstad  
0431-784 80  
info@beslagdesign.se  
beslagdesign.se

Vi reserverar oss för eventuella tryckfel  
och nyansskillnader gentemot originalet i  
katalogen.

Båstad september 2024

# Naturens egna färger



NYHET

## VI LANSERAR FYRA STYCKEN NATURSKÖNA KULÖRER – Stormblå, Kalkgrå, Salviagrön och Grafitgrå.

Med inspiration från naturens egen palett lanserar vi fyra natursköna färger: grafitgrå, salviagrön, stormblå och kalkgrå. Dessa nyanser är tillgängliga på handtaget Viva och T knoppen Viva, samt på profilhandtaget Side och knoppen Skye. Matcha och mixa efter din egen smak – våra nya färger passar lika bra på köksluckor som på möbler och garderobsdörrar. Skapa enkelt en sammanhängande och stilren inredning.



STORMBLÅ



En dramatisk och kraftfull blå nyans inspirerad av havets djup. Stormblå ger en känsla av styrka och elegans, perfekt för att skapa en iögonfallande detalj i ditt hem eller projekt.

KALKGRÅ



En mjuk och subtil gråbeige nyans som påminner om sandstränder. Kalkgrå är en mångsidig färg som skapar en ljus och luftig känsla, idealisk för både moderna och klassiska inredningar.

SALVIAGRÖN



En lugnande och naturlig grön ton som för tankarna till fridfulla skogsgläntor. Salviagrön tillför en fräsch och livfull atmosfär, idealisk för att föra in naturens lugn och ro i ditt hem eller projekt.

GRAFITGRÅ



En djup och elegant kulör som påminner om den mjuka nyansen av sten. Grafitgrå skapar en sofistikerad och tidlös känsla, perfekt för moderna och minimalistiska inredningar.

# Naturens egna färger

NYHET

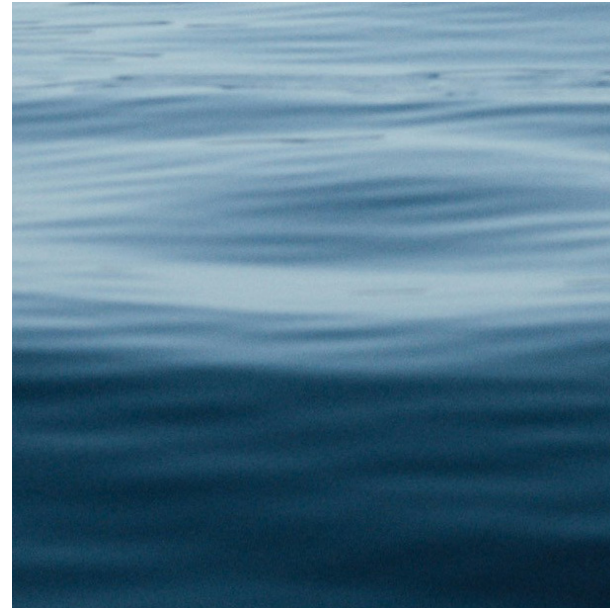

HAV



STRAND



SKOG

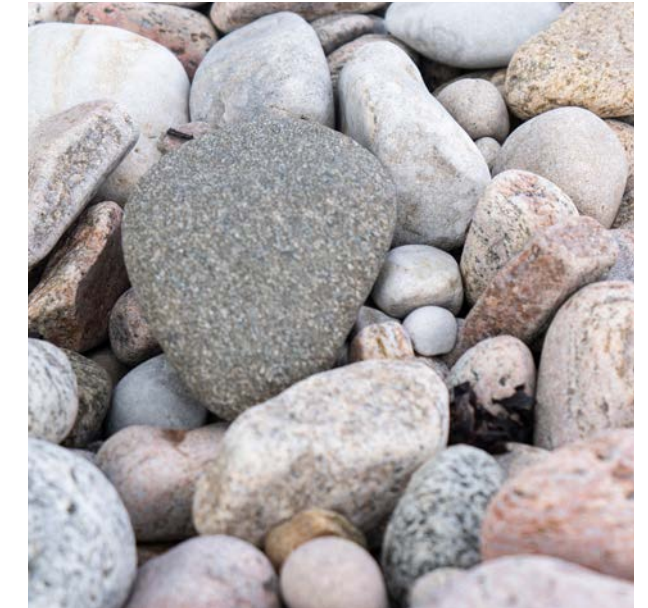

STEN



STORMBLÅ



KALKGRÅ



SALVIAGRÖN



GRAFITGRÅ

- 1. KNOPP T VIVA ● STORMBLÅ ● KALKGRÅ
- 2. KNOPP SKYE ● STORMBLÅ ● KALKGRÅ
- 3. PROFILHANDTAG SIDE - C/C 20 OCH 2X60 ● STORMBLÅ ● KALKGRÅ
- 4. HANDTAG VIVA - C/C 128 OCH 160 ● STORMBLÅ ● KALKGRÅ

- 1. KNOPP T VIVA ● SALVIAGRÖN ● GRAFITGRÅ
- 2. KNOPP SKYE ● SALVIAGRÖN ● GRAFITGRÅ
- 3. PROFILHANDTAG SIDE - C/C 20 OCH 2X60 ● SALVIAGRÖN ● GRAFITGRÅ
- 4. HANDTAG VIVA - C/C 128 OCH 160 ● SALVIAGRÖN ● GRAFITGRÅ

# KÖK

## DETALJER SOM TÅL LIVET

Kökets hjärta och puls, det är här som livet pågår som mest. Och inredningen testas hårt av händer i alla åldrar – kladdiga barnfingrar, jordiga eller mjöliga händer...

Smakfulla detaljer i alla stilar som tål livet. Som mjukar upp eller stramar till, som sticker ut eller smälter in.

Beslag, belysning, tillbehör och förvaring som klarar beröring och håller i många år.



## Helix Stripe

Nu finns vår populära serie Helix i en ny läcker bronston. Den mörka bronstonen har blivit en favorit inom inredningsvärlden och harmonierar med en mängd olika inredningsdetaljer, möbler och köksstilar. Den skiftande glansen i mörk brons, som varierar mellan bruna toner och smoky gråa inslag, har en djuphet som fångar blicken och går hand i hand med flera material – särskilt naturnära färger.

Knopp Helix Stripe mörk brons är en ny produkt i Beslag Designs kollektion Helix Stripe. Helix Stripe är såväl estetiskt tilltalande som praktisk med sin struktur av ränder. Denna struktur av ränder ger en exklusiv känsla av industriell design, samtidigt som den är både tidlös och modern. Designen gör också produkterna lättare att greppa och bekväma att använda.



## Marknadens mest minimalistiska design

Med sin minimalistiska design och enkelhet fångar Spira ögat och påminner oss om att skönheten ofta återfinns i det mest subtila. Spira-serien representerar en förening av enkelhet och sofistikerad estetik, vilket gör den till ett tidlöst val för de som söker stilfulla och funktionella detaljer till sina hem eller arbetsplatser. Spira – en hyllning till det subtila och det vackra i det minimalistiska.



Knopp

T Knopp

Handtag c/c 128 och 160

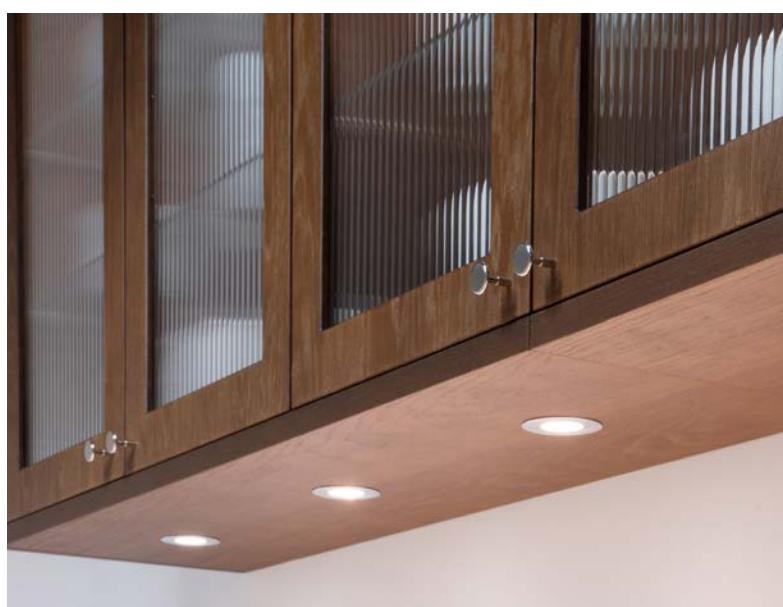
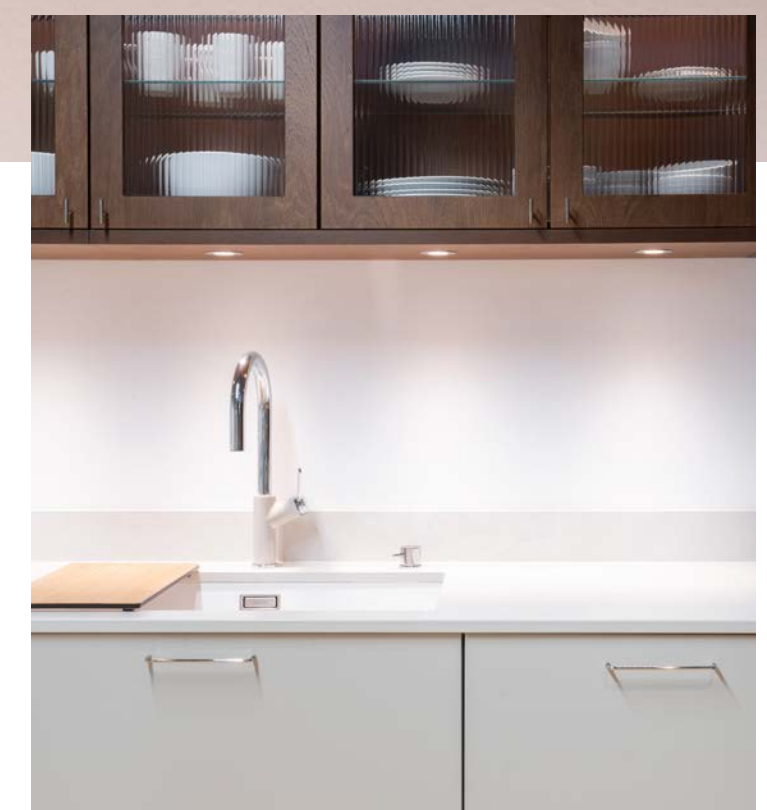

NYHET

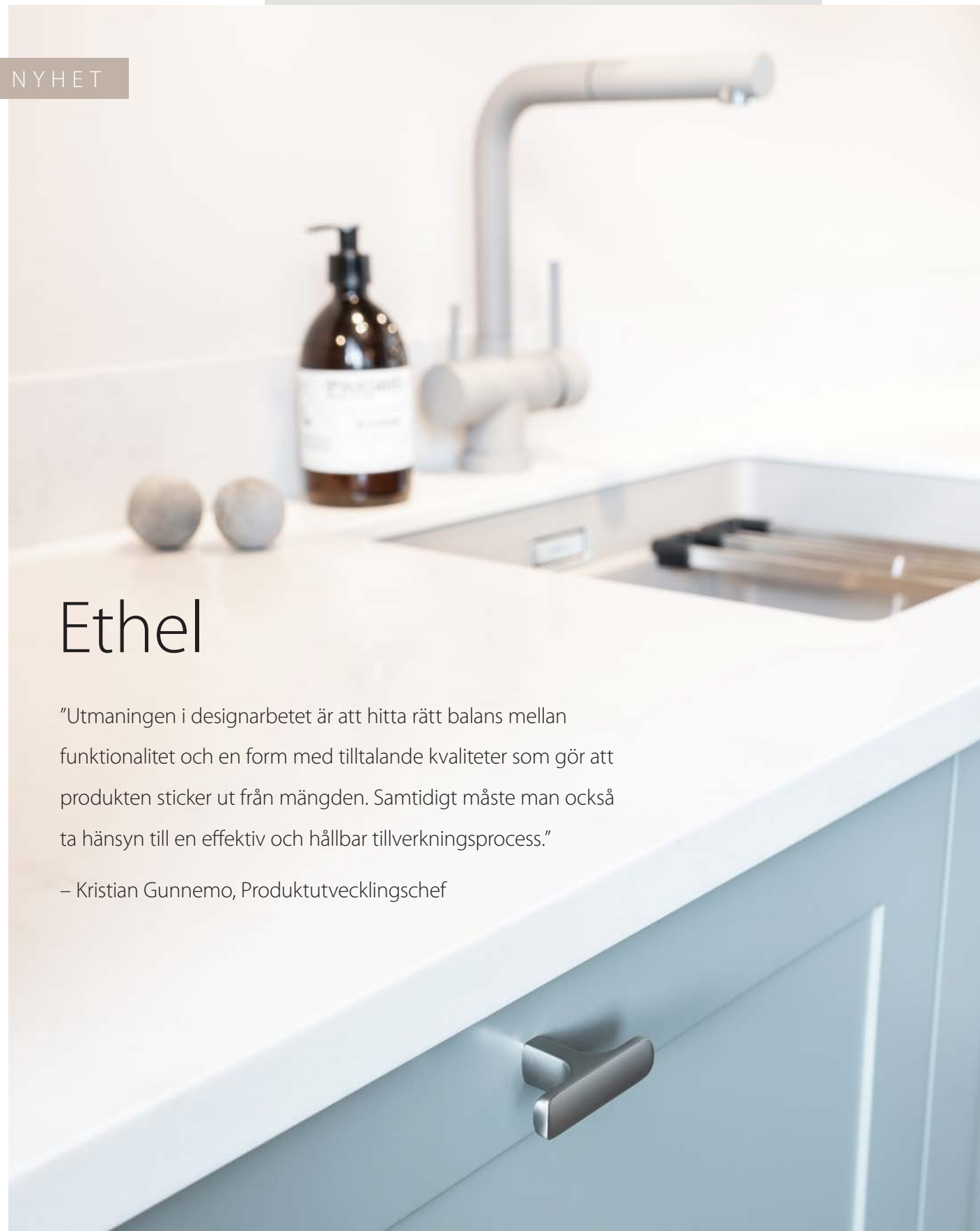

# Ethel

”Utmaningen i designarbetet är att hitta rätt balans mellan funktionalitet och en form med tilltalande kvaliteter som gör att produkten sticker ut från mängden. Samtidigt måste man också ta hänsyn till en effektiv och hållbar tillverkningsprocess.”

– Kristian Gunnemo, Produktutvecklingschef

## Form möter funktion – våra egendesignade nyheter

Form möter funktion i vårt senaste släpp av handtag och knoppar, designade av Beslag Designs produktutvecklare – framtagna för att både försköna och förbättra funktionaliteten i varje rum.

Dessa produkter är resultatet av en noggrann designprocess med fokus på ergonomi och estetik.



## Första skisserna – idéer tar form

Designfasen är avgörande för att forma handtag och knoppar som är både praktiska och estetiskt tilltalande. En genomtänkt design säkerställer att produkterna inte bara är eleganta utan också bekväma att använda.

Det är här Kristian Gunnemo, som har varit en central del av vårt produktutvecklingsteam i 11 år, kommer in i bilden och sätter detaljerna.

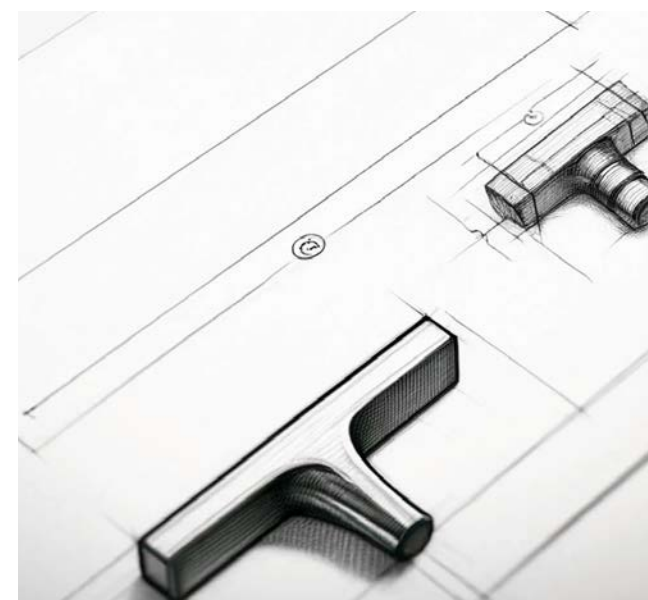

Knopp T Ethel och Handtag Ethel



Mattsvalt, Rostfri look och Borstad mässing







## Per Morbergs köksdröm

Snëk har hjälpt Per Morberg att förverkliga sin köksdröm – en perfekt harmoni mellan funktionalitet och estetik, där knoppen Uno utgör det perfekta pricken över i:et. Med en passion som sträcker sig från scenen till köket, är Morberg en känd profil i Sverige. Skådespelare, författare och kock där varje måltid berättar en historia. I hans nya serie "Morberg" som visats exklusivt på YouTube har man fått följa hur hans kök har vuxit fram. Nu kan vi inspireras av det färdiga resultatet.

Foto: Snëk

Uno i borstad mässing är framtagen med en vision om att skapa en tidlös känsla i köket. Med sin varma glans och stilrena design, ger Uno en känsla av lyx och elegans. Uno finns även som borstad rostfritt, förnicklad, mattsvart, brunerad mässing och mässing.

**Borstad obehandlad mässing**

Knopp Uno – Art nr 343312-11



**"Äntligen har vi fått ordning och reda i våra kökslådor!"**

"Det är så härligt när köket nu känns mycket mer genomtänkt och lyxigt. Vi har använt oss av flexibla lådinsatser som kan justeras för att passa just våra redskap. Och nu har alla köksredskap få sin egna lilla plats! Och inget mer oväsen i lådan heller då vi också lagt in filtmattnor för att dämpa ljudet."

@hemmahosfalk



**Flex Basic**

Flex Basic är en smart och flexibel serie av bestickslådor och insatser som passar de flesta lådor, som t ex Blum och Legrabox samt Grass Vionaro. Vår ambassadör @hemmahosfalk har fått fin ordning i sina kökslådor med Flex Basic lösningar och filtmattnor som dämpar ljudet.



BESTICKLÅDA

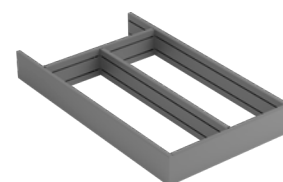

REDSKAPSINSATS

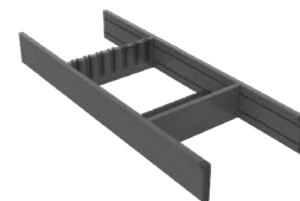

KNIVINSATS



DIVIDER



KRYDDINSATS



FOLIEINSATS



NYHET



### Brunerad mässing

Bruneringen av mässing ger en vacker patina och en djupare, varmare nyans som kompletterar det rustika och vintage-estetiska utseendet. Vi har utökat vårt sortiment med brunerad mässing som nu även finns på vår populära knapp Sture och profilhandtaget Lip.



Knopp Sture, Handtag Lip, Knopp Uno, Handtag & Knopp Uniform

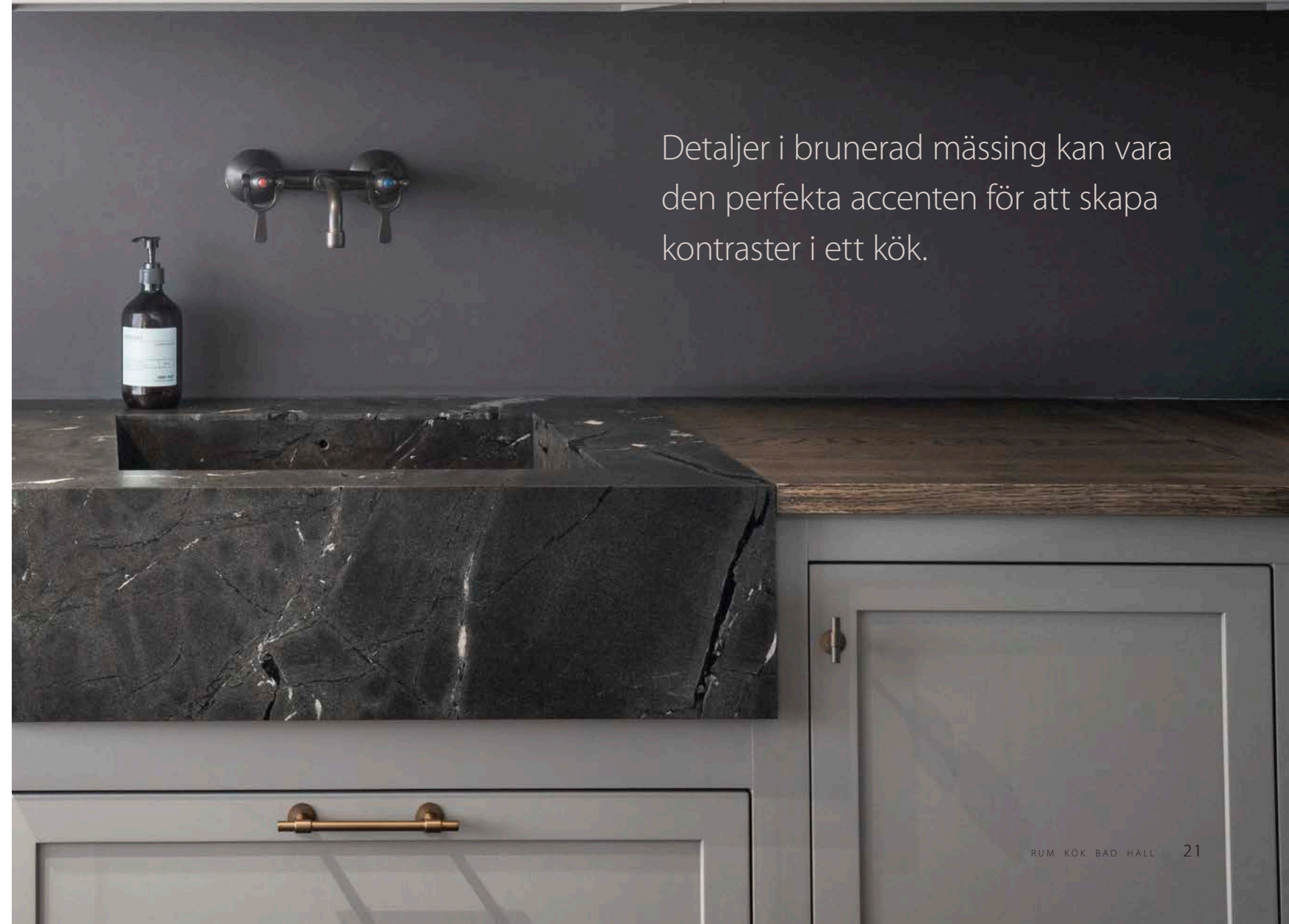

Detaljer i brunerad mässing kan vara den perfekta accenten för att skapa kontraster i ett kök.

ETT URVAL AV VÅRA HANDTAG & KNOPPAR



1353 - LÄDERSVEPT

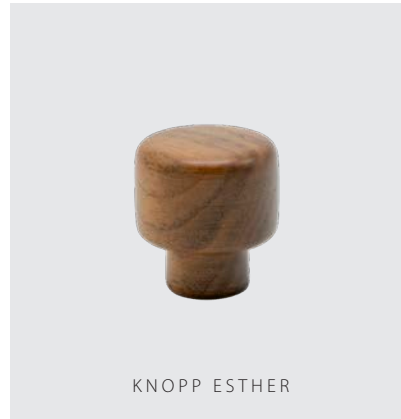

KNOPP ESTHER



HANDTAG BROHULT M



HANDTAG BRUTUS



HANDTAG PUNTA

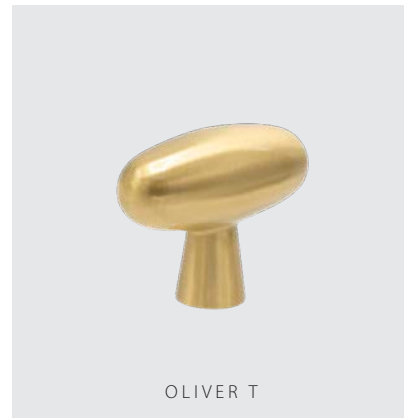

OLIVER T

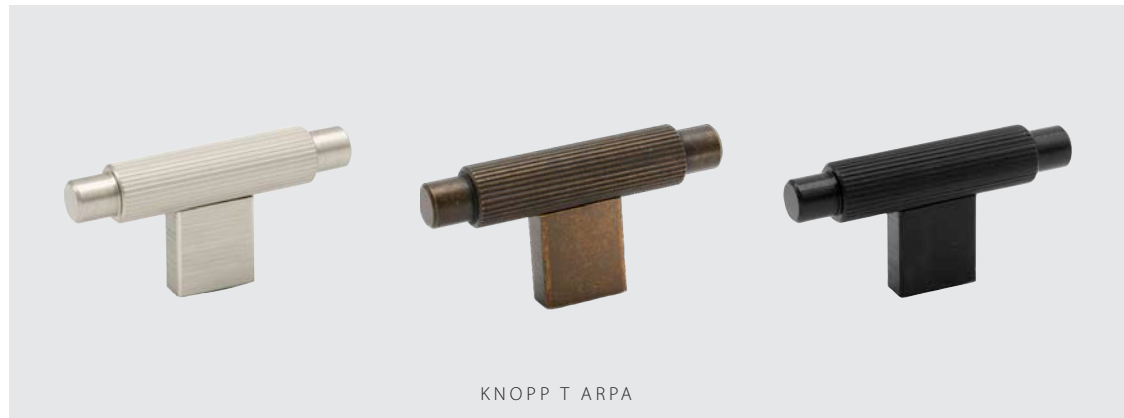

KNOPP T ARPA



SKÅLHANDTAG 3922

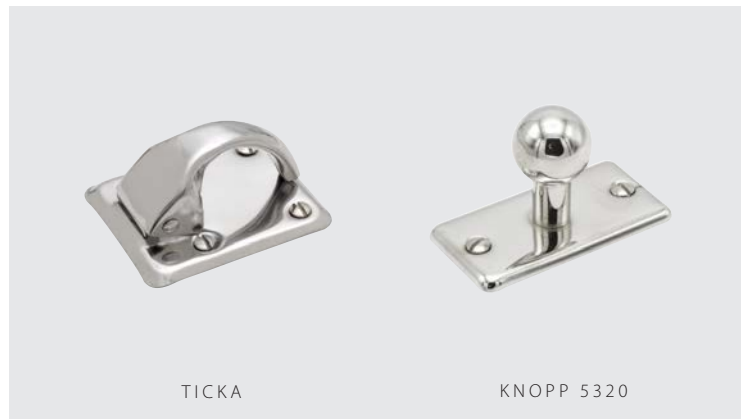

TICKA

KNOPP 5320

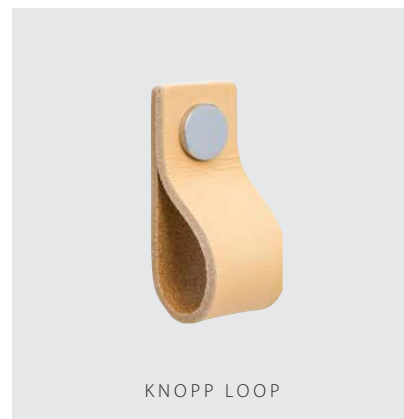

KNOPP LOOP



PROFILHANDTAG SIDE



KNOPP 2078



KNOPP MUSHROOM



KNOPP OCH HANDTAG DELTA



HANDTAG TUBA



KNOPP JUBILEE



## Skandinaviska färger

Genom att kombinera element från Shaker-stilen med ljusa skandinaviska färger och formspråk har Himlekök skapat ett tidlöst kök som är både praktiskt och vackert.

Detta platsbyggda kök är designat för generationer, med hållbart hantverk och solida materialval. Vitvaror döljs diskret bakom luckor, medan öppen förvaring gör det enkelt att uppdatera stilen.

Luckorna är i kulören "Strand", bänkskivorna vita, och inredningen har ljust trä. Vår t-knopp Pitch i mattsvart passar utmärkt i detta sammanhang.

**Foto:** Himlekök

Knopp Pitch - Mattsvart. Art nr 309060-11



# Mässings KNOPPAR

Knoppar i mässing är populära i kök och på möbler på grund av deras tidlösa elegans och mångsidighet. Mässingens varma, gyllene ton tillför en lyxig känsla och passar både traditionella och moderna inredningar. Dess hållbarhet och motståndskraft mot korrosion gör den idealisk för dagligt bruk, medan den

naturliga patinan som utvecklas över tid ger en unik karaktär och charm. Mässingens förmåga att harmonisera med olika färger och material, samt dess tillgänglighet i olika ytbehandlingar, gör det lätt att integrera i alla typer av designkoncept. Mässing finns i en mängd olika utföranden som: polerad, obehandlad matt m m.



KNOPP SPIRA



KNOPP 401



KNOPP 2078



KNOPP CREST



KNOPP T SPIRA



KNOPP ESTHER



KNOPP T ARPA



KNOPP 8322



KNOPP JUBILEE



KNOPP T RILLE



KNOPP UNO



KNOPP HELIX



KNOPP MANOR ROUND



KNOPP T UNIFORM



KNOPP STURE



KNOPP SOLLIDEN

# Stil & detaljer



Emilia har byggt och inrett sitt drömhus med enastående känsla för stil och detaljer. Varje del av hemmet reflekterar noggrant utvalda material och genomtänkta designval. Vi är stolta över att handtag och knoppar från serien Manor bidrar till detta vackra hem.

**Foto:** @bellaphotofi

**Inredning & styling:** @emilia\_karenina

**Guld**

Knopp Manor T. Art nr 341045-11

Handtag Manor - 192 mm. Art nr 351007-11



NYHET



## Aveny Ek/mattsvart

Köksreling Aveny i obehandlad ek är mer än bara en funktionell förvaringslösning - den är en detalj som förhöjer inredningen. Med sin unika kombination av den naturliga värmen från obehandlad ek och de eleganta detaljerna i mattsvart, bidrar köksrelingen till en känsla av lugn och harmoni i köksmiljön.



Stången är tillverkad av obehandlad ek som erbjuder en ärlig och levande yta som med tiden åldras vackert och utvecklar en naturlig patina. Varje stång är unik i sin färg och struktur, vilket ger ditt kök en känsla av äkthet och individualitet. Genom att behandla stången med olja, lack eller färg kan du anpassa den efter din personliga smak och skapa en enhetlig look som smälter samman med din köksdesign. För att bevara dess naturliga skönhet och förlänga livslängden rekommenderar vi att du behandlar stången.



Levereras med en 600 mm stång, 2 ändbeslag, träskruvar samt 5 mässingskrokar.



Knopp T Uniform - Mattsvart. Art nr 343298-11





## Aveny

Aveny är en stilren köksreling som är både snygg och praktisk. Placera den på köksväggen för att förvara köksredskap, grytlappar och kökshanddukar.

Eller varför inte montera den på köksön för att ha dina köksredskap inom räckhåll?

Aveny – Borstad rostfritt



Köksrelingen Aveny är formgiven av Beslag Designs produktutvecklingsteam. Aveny har en rak och enkel design som passar i både moderna och klassiska miljöer. Aveny polerad mässing är tillverkad av massiv obehandlad mässing som med tiden åldras vackert och oxiderar till en mörkare ton. En vacker detalj för ditt kök.

Aveny kan kapas ner till önskad längd eller förlängas med hjälp av förlängningskitet. Levereras med en 600 mm stång, 2 hållare, träskruvar samt 5 mässingskrokar. Det går även att köpa till extra krokar.

Maxbelastning: 5 kg

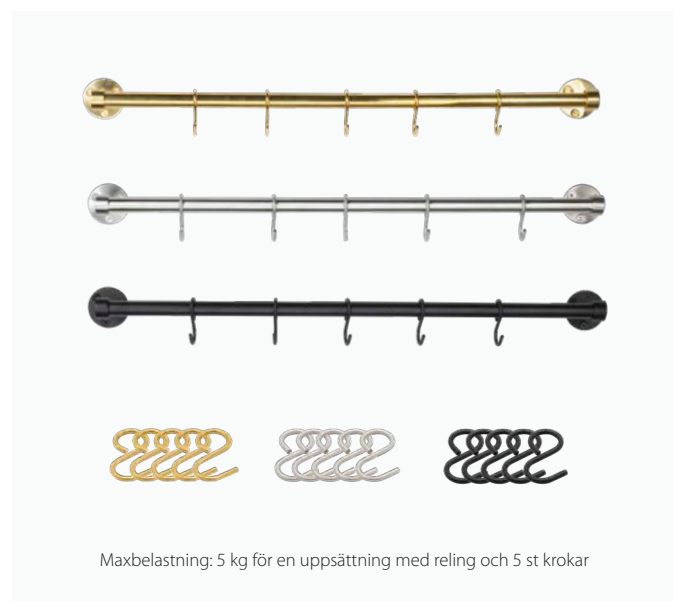

Maxbelastning: 5 kg för en uppsättning med reling och 5 st krokar



Aveny – Polerad obehandlad mässing. Foto: MW Interior Design

### ● Polerad obehandlad mässing

Köksreling – 640 mm. Art nr 948000-41

Förlängningsstång – 600 mm. Art nr 948005-41

Krokar – 5-pack. Art nr 948010-41

### ● Mattsvart

Köksreling – 640 mm. Art nr 948002-41

Förlängningsstång – 600 mm. Art nr 948007-41

Krokar – 5-pack. Art nr 948012-41

### ● Borstad rostfritt

Köksreling – 640 mm. Art nr 948001-41

Förlängningsstång – 600 mm. Art nr 948006-41

Krokar – 5-pack. Art nr 948011-41

# Trä

Ge ditt hem en personlig touch med våra trähandtag och knoppar. Förnya ditt kök eller dina möbler genom att byta ut gamla beslag mot något ur vårt breda sortiment av träslag som valnöt, björk, bok och ek. Oavsett om din inredningsstil är klassisk, modern eller skandinavisk, passar våra handtag och knoppar i trä perfekt för att uppdatera och förhöja dina inredningsdetaljer.

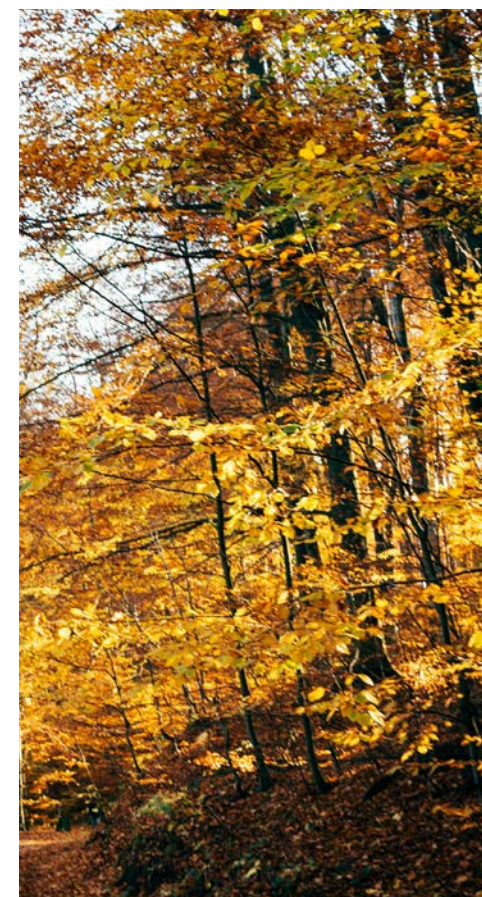
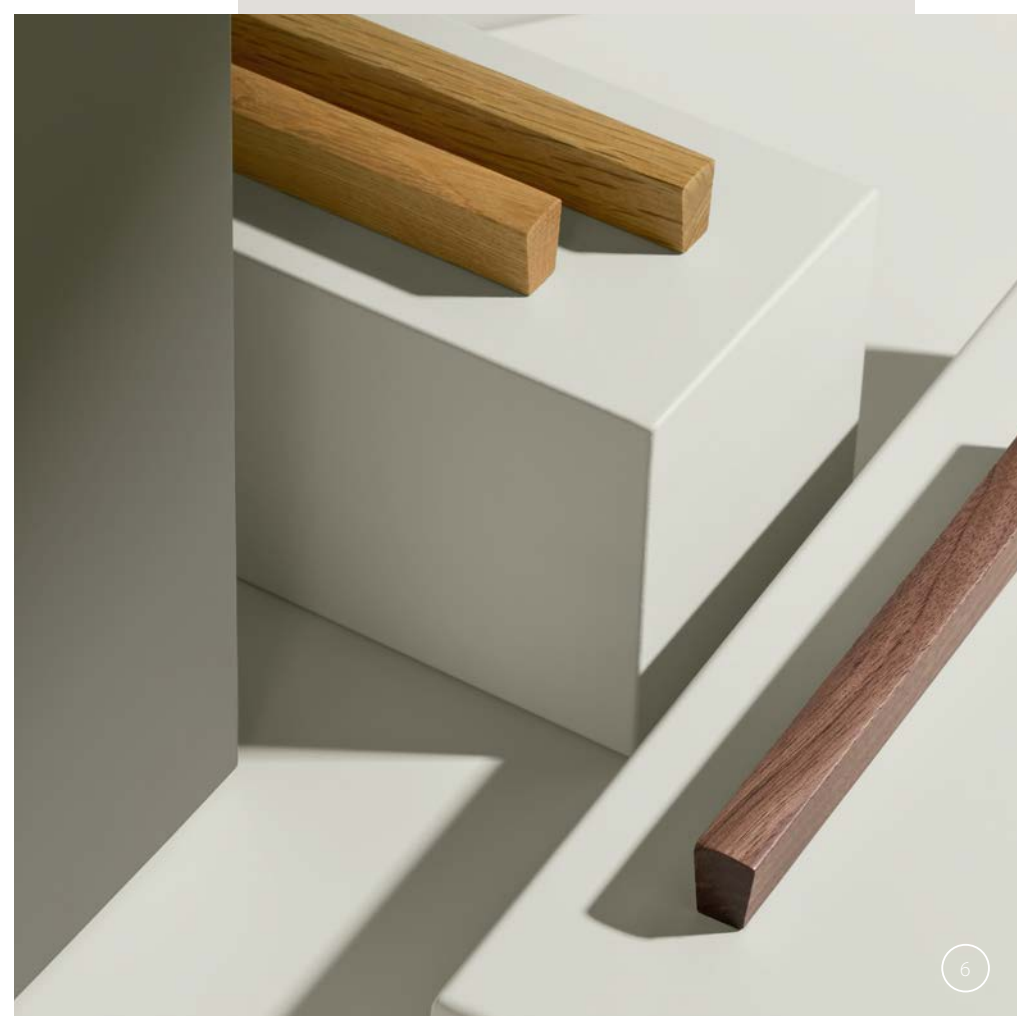
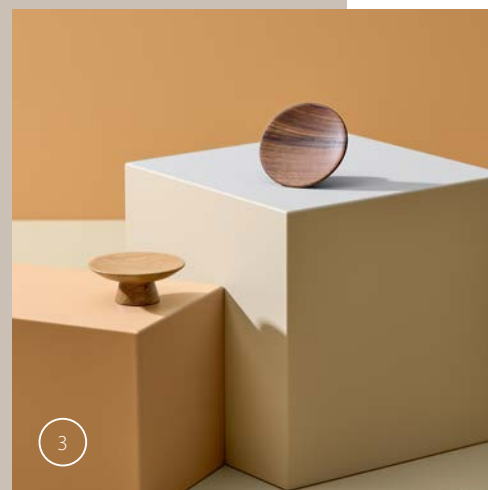
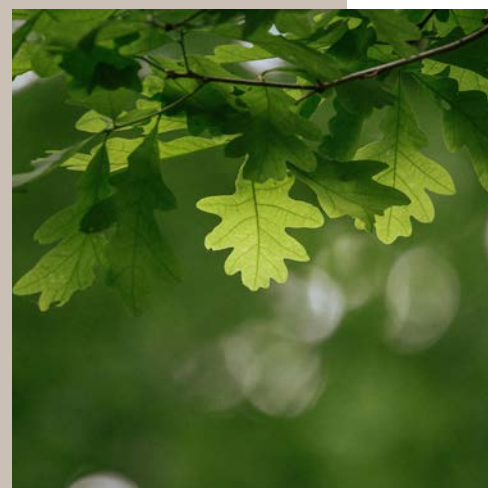
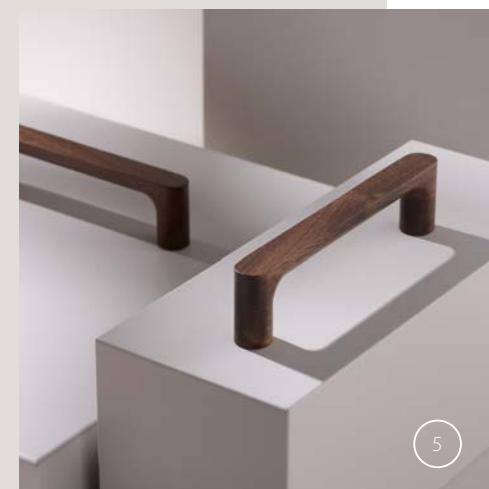
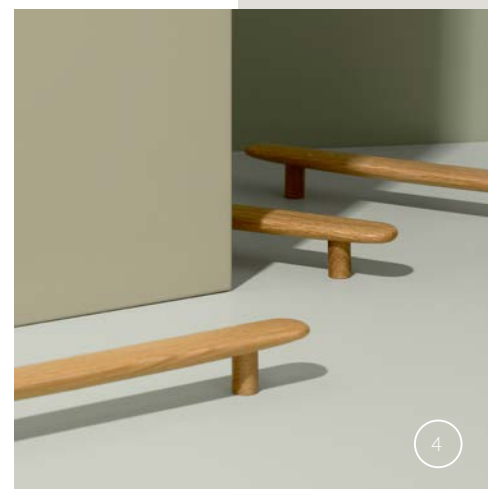
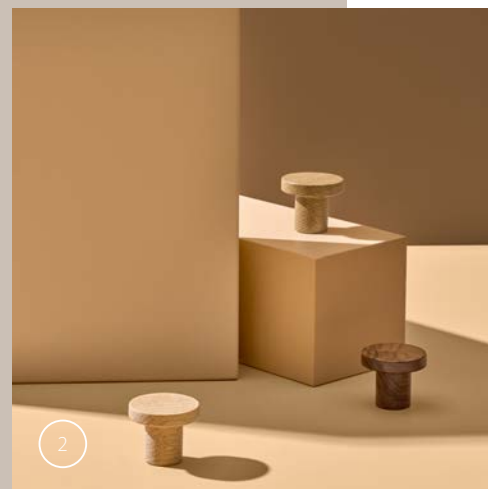
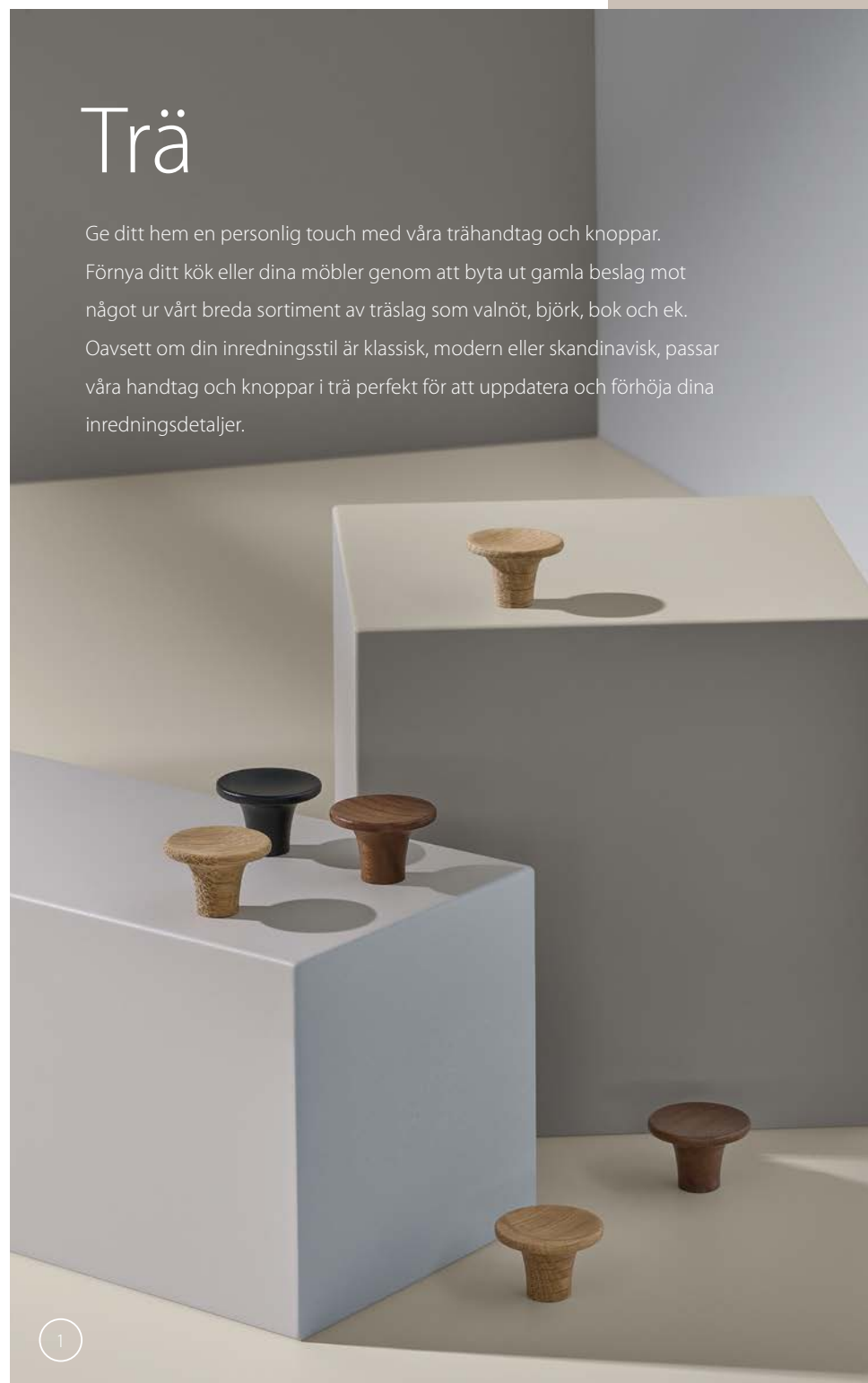

- 1. Knopp Tuba**  
ek, valnöt och svart – Ø28
- 2. Knopp Circum**  
ek, valnöt, svart och obehandlad ek  
– Ø33 och Ø48
- 3. Knopp Olympia**  
ek och valnöt – Ø50
- 4. Handtag Brutus**  
ek, valnöt och svart – c/c 160
- 5. Handtag A16**  
ek, valnöt och svart – c/c 128 och 224
- 6. Handtag Pinta**  
ek, valnöt, svart och obehandlad ek  
– c/c 128 och 192



## Skönheten i enkelheten

Ibland är skönheten i enkelheten och obehandlade ekhandtag och knoppar är som ett oskrivet blad – redo att ta emot din kreativa touch. Genom att välja din egen behandling eller kulör får du möjlighet att forma och anpassa varje detalj. Du kan framhäva träets naturliga skönhet med en transparent lack eller olja, eller ge dem ett livligt uttryck genom att måla dem i en djärv färg. Låt träets råa skönhet bli din inspirationskälla och skapa något vackert och personligt.



Foto: @joanna.avento

## Obehandlad ek

Nu finns några av våra handtag och knoppar i obehandlat utförande. Även vår nyhet köksreling Aveny finns med en ekstav som är obehandlad. Obehandlad ek representerar naturen i sin mest ärliga form, utstrålande äkthet och renhet. Den naturliga ytan erbjuder en möjlighet till personlig anpassning genom att lägga till olja, lack eller färg. Detta skapar en möbel som inte bara är funktionell utan också bär på en unik prägel, ett verkligt uttryck för individuell stil och smak.



Köksreling Aveny Handtag Pinta Knopp Circum Handtag Shelter

## STEG - FÖR - STEG GUIDE

### 1. FÖRBEREDELSE

Innan behandling, rengör och torka träytan ordentligt.

### 2. BEHANDLINGSVAL

Det finns flera alternativ för att behandla obehandlat trä - olja, lack eller färg. Välj den metod som passar bäst för dina behov och önskemål.

### 3. GRUNDBEHANDLING

Följ tillverkarens instruktioner för att applicera behandlingen jämnt över ytan på handtaget eller knoppen. Använd en pensel eller trasa för att försiktigt arbeta in oljan, lacken eller färgen.

### 4. LÅT TORKA

Låt produkten torka helt enligt tillverkarens rekommendationer. Det kan ta några timmar eller längre beroende på vilken typ av behandling du har använt.

### 5. YTTERLIGGARE BEHANDLINGAR

Vid behov kan du överväga att applicera flera lager av behandlingen för att uppnå önskad finish och hållbarhet. Se till att varje lager torkar ordentligt innan du applicerar nästa.

### 6. SKYDDA OCH BEVARA

För att förlänga livslängden, överväg ett skyddande lager som kompletterar tidigare behandling. Om träet till exempel har behandlats med olja för att behålla dess naturliga känsla och utseende, kan en hårdvaxolja vara ett lämpligt val för ytterligare skydd.

# RUM

DETALJERNA SOM  
GÖR HELHETEN  
FÖR ALLA RUM

Ett rum berättar vem du är.

Låt detaljerna ta plats och bli en del av känslan.  
Komplettera inredningen med det lilla extra och visa  
fram din personlighet och ditt temperament.

Knoppar, handtag och beslag till alla rum.  
Belysning, tillbehör och förvaring till hem, butik,  
kontor, restaurang och hotell.

Handtag 1353 c/c 128 – Polerad mässing

Foto: @koekkenhavn

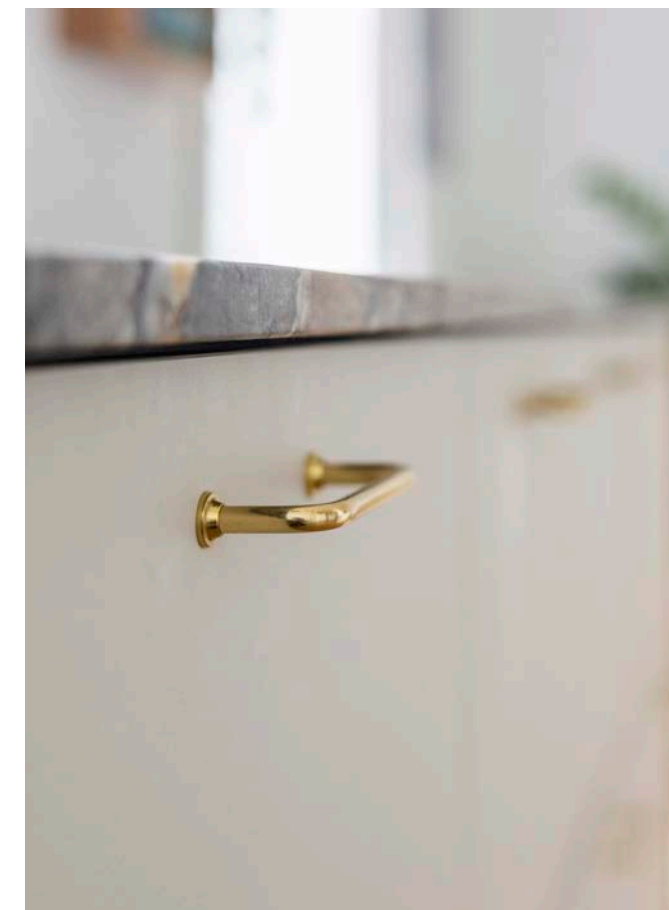



## Naturtoner

Ett hem i naturtoner skapar en harmonisk och fridfull atmosfär, där varje rum flätas samman i en enhetlig drömsk skala. Handtag och knoppar är genomgående och bidrar till den övergripande känslan av harmoni och enhet i hela lägenheten.

**Foto och styling:** matu.no

**Förnicklad**  
Knopp T Uniform. Art nr 343296-11

**Rostfritt**  
Handtag Arpa – c/c 192 mm. Art nr 373065-11



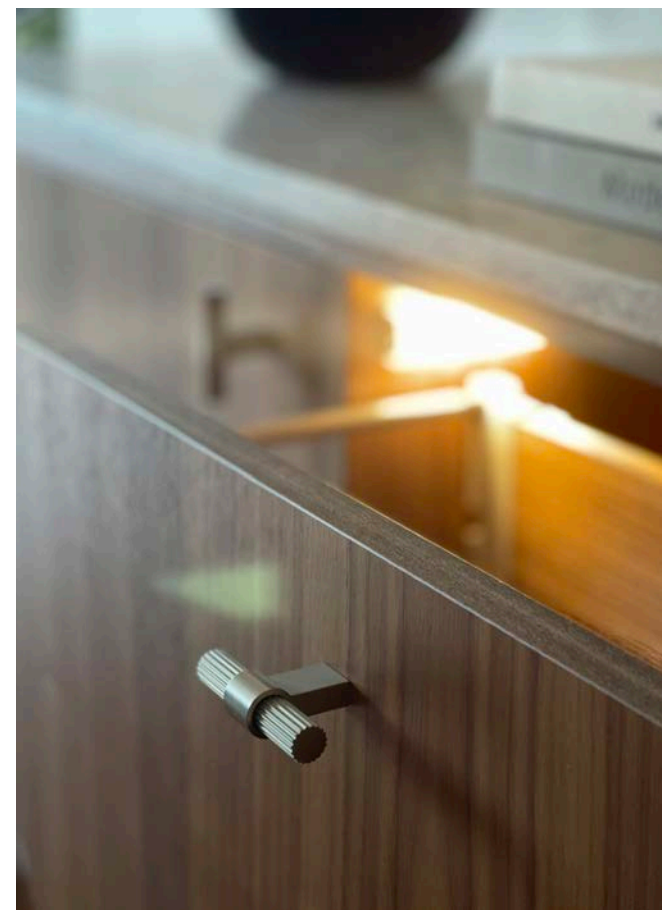

## Möblera med belysning

Skapa effektfulla miljöer och uppnå rätt stämning med belysning i ditt hem. Beslag Design har den nya generationen av LED-teknik som ger ett kristallklart ljus med utmärkt färgåtergivning, helt utan synliga dioder. Hos oss hittar du LED-armaturer, LED-profiler, LED-spots, LED-strips, dimmers, sensorer, drivdon och el-uttag.

Vi har ett komplett belysningsassortiment för hela hemmet eller den offentliga miljön och lösningar för både efterinstallation samt nybyggnation. Att möblera med ljus är en konstform som till vår förtjusning uppskattas av allt fler. Rätt placerade ljuskällor förändrar vår inomhusmiljö och skapar trivsel. Det handlar inte enbart om estetik utan också om paketerade tekniska lösningar.

Foto och styling: @hentinadesign



NYHET



# TONITON

## EN NY FÄRGSKALA FRÅN TONITON

Vårt samarbete med Toniton gör det lite lättare att sätta färg på hemmet. Handtag och knoppar är designade i tidlösa kulörer som kan kombineras med blandare, skåpsluckor, lampor och väggfärg från Toniton's balanserade produktpalett. Om du inte har tänkt dig skåpsluckor i färg är beslagen vackra som accenter till naturmaterial som ek och valnöt. Handtag och knoppar har en yta med finstruktur som ger en behaglig taktil känsla.

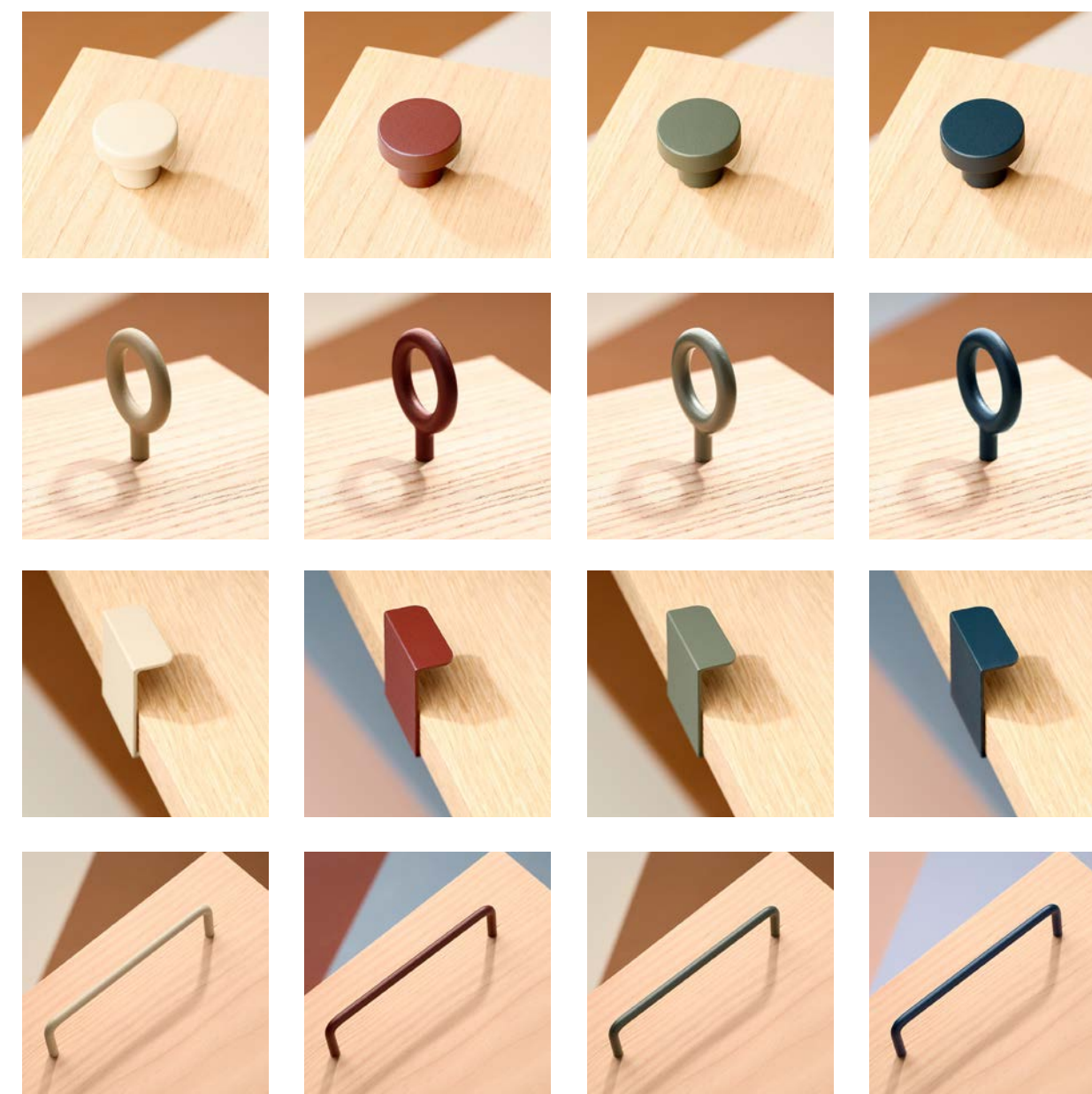

Greige



Reddish Brown



Ash Green



Deep Blue

# BAD

## ETT BADRUM ATT TRIVAS I

Skapa din egen lugnande fristad i badrummet, där varje detalj speglar din unika personlighet. Vårt sortiment av knoppar, handtag, dörrhandtag, krokar, belysning, tillbehör och förvaringslösningar är utformade för att stå emot tidens tand och behålla sin stil dag efter dag, år efter år.

Oavsett om du föredrar det senaste inom design eller det tidlöst eleganta, har vi det du behöver för att skapa din alldeles egna fristad. Låt badrummet vara en plats där du kan återhämta dig och låta din personlighet lysa igenom varje detalj.

### Bilder till höger:

Base - Tvålpumpshållare - Mattborstad rostfritt  
 Base 210 - 2 Krok - Mattborstad Rostfritt  
 Solid/Base - Toalettborste - Rostfri look  
 Base - Duschhylla - Mattborstad rostfritt

Hemma hos: @homeofstyling





## Elegant & lekfullt

Alla Base produkter har självhäftande egenskaper vilket gör det enkelt att montera våra badrumstillbehör utan att borra i väggar och kakel. Badrumstillbehören har en självhäftande baksida med 3M-tejp. De är lätta att montera och man behöver inte borra hål i yttskiktet. Något som är särskilt uppskattat när det gäller montering av badrumsinredning i våtutrymmen.

### Borstat rostfritt

Tvålpumpshållare – Art nr 606080-41

Duschhylla – Art nr 606070-41



"Jag har testat olika lösningar för förvaring av schampon och duschtvål men den här lösningen är helt klart både snyggast och mest praktisk hittills! Det bästa av allt är att de sitter uppe med självhäftande tejp så att du inte behöver borra i kaklet! Och tro mig, de sitter där de sitter! Vad tycker ni? Lite skön hotellvibe ba!?"

@emilie.sundberg



"De har så otroligt mycket fina och användbara saker som lyfter hemmet både till utseende och funktion."

Foto: @emeile.sundberg



NYHET

SJÄLVHÄFTANDE DESIGN  
FÖR ENKEL INSTALLATION

Varför borra hål när du inte behöver? Base badrumsserie har en självhäftande baksida för enkel montering. Det är ett utmärkt val för våtutrymmen där borrhning kan vara problematiskt.

I serien Base erbjuder vi allt från självhäftande badrumskrokar till hyllor, handduktänger, reservpappershållare, toalettpappershållare och toalettborstar. Alla produkter har designats för att komplettera varandra, vilket gör det enkelt att skapa en enhetlig stil i ditt badrum.

Base badrumsserier är tillgängliga i en rad sofistikerade färger, inklusive polerad krom, borstad rostfritt stål, mattsvart och mässing. Utnyttja denna färgdiversitet för att skapa ett badrum som speglar din personliga smak.

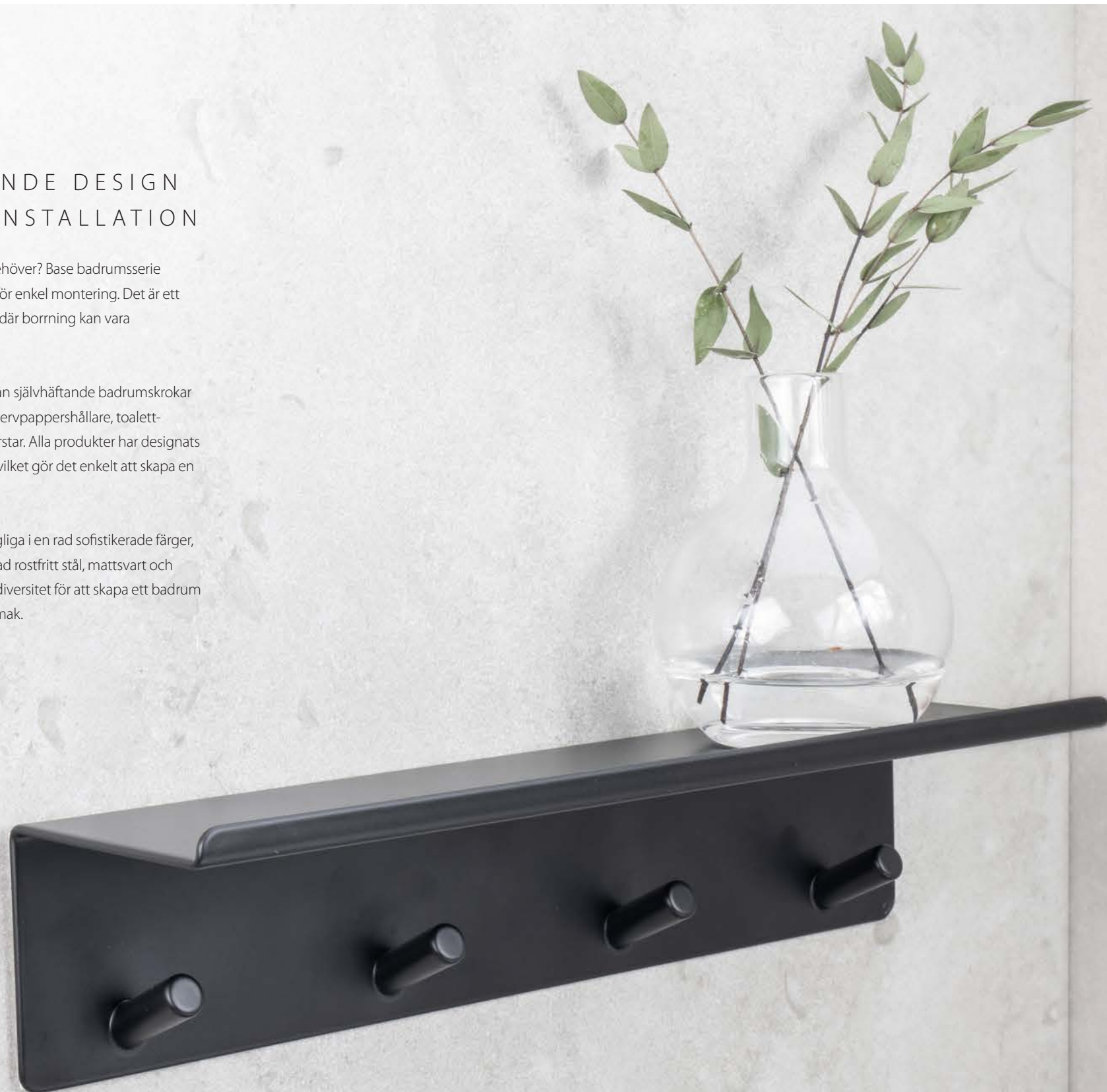

**Stora bilden:**

Base Kroklist med hylla - Mattsvart

**Bilder till höger:**

Base Hörnhylla - Mattsvart

Base Toalettpappershållare med hylla - Mattsvart

Base Tvålpumpshållare trippel - Polerad krom

**Bilderna till nedan:**

Base Rakhyvelshållare - Borstad rostfritt, Polerad krom och Mattsvart

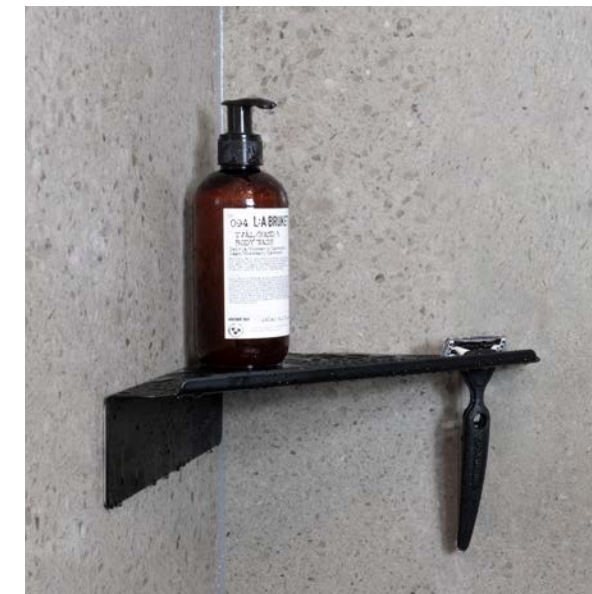

Säg hej då till  
en immig spegel  
efter duschen!

Med den imfria funktionen får du en klar spegelbild, oavsett fuktighet.

Touchkontroll på spegeln för att enkelt slå på/av, justera ljusstyrka och färgtemperatur samt aktivera den imfria funktionen.

Enkel att montera på väggen och smälter in i alla inredningar.

Anpassningsbara hyllor.

**D-Motion (D-M)** är en kollektion av armaturer och drivdon som kontrollerar ljusstyrka och färgtemperatur. Dessa parametrar anpassar ljuskällorna efter miljön, aktiviteterna och användarens behov – från kallare ljus på morgonen till neutralt ljus på eftermiddagen och varmare ljus på kvällen.

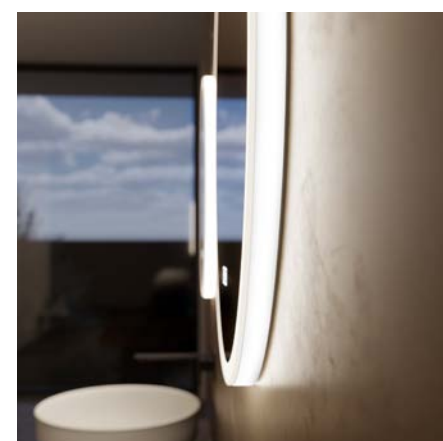

## IO är spegeln som tar ditt badrum till en ny nivå.

Elegant vägghängd spegel med belysning och imfri funktion. Med sin integrerade belysning och smarta funktioner blir morgonrutinen både enklare och lyxigare. Spegeln kombinerar avancerad teknik med sofistikerad design. Med IO D-M får du inte bara en spegel utan också en ljuskälla som förhöjer atmosfären i ditt badrum. Perfekt för både privata och offentliga miljöer.

Spegel vägghängd IO D-M – Ø600. Art nr 973738



Komplettera badrumsarmaturen IO med spegel och hyllor – en komplett lösning för ditt badrum, som kombinerar funktionalitet och estetik på ett elegant sätt. Den är utformad för att passa både hemmiljöer och offentliga miljöer som hotell och restauranger.

IO D-M är designad för att enkelt kunna monteras på väggen eller i taket, och smälter in i alla typer av badrumsinredningar. Den integrerade strömförsörjningen gör installationen ännu smidigare.



Badrumsarmatur IO med spegel och hyllor. Art nr 973735\*

\*Beställningssortiment

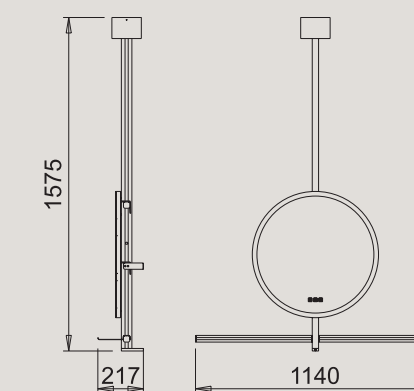

Se all vår badrumsbelysning



Arkitekt SAR/MSA

## Tidlös och ombonad minimalism hos Anela

"Helheten sitter verkligen i detaljerna och jag är väldigt glad över att få jobba tillsammans med Beslag Design och visa på hur man med små medel kan förändra upplevelsen av ett helt rum."

Foto: @arkihem

## Base

Förnya ditt badrum med Base-serien, en perfekt kombination av stil och hållbarhet. Skapa din unika stil med fler färger och möjligheter. Välj mellan polerad krom, mattborstat rostfritt, mässing och mattsvart för att skapa en harmonisk palett som passar din personliga smak.

Gör ett hållbart val för en grönare framtid: många av våra Base-produkter är godkända av Byggvarubedömningen, vilket innebär att vi strävar efter att minimera användningen av miljö- och hälsoskadliga ämnen i våra produkter.

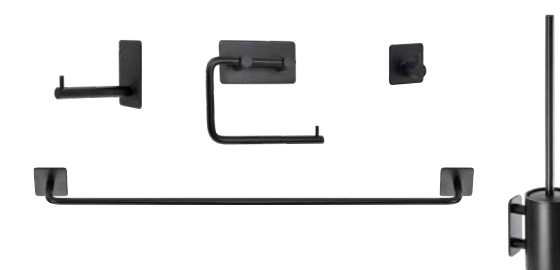
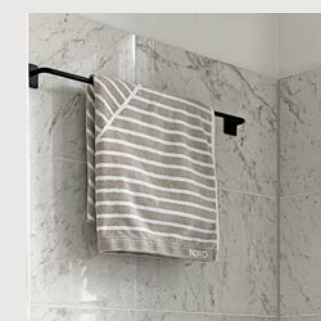

### Mattsvart

- Base Toalettpappershållare. Art nr 605226-21
- Base Reservpappershållare. Art nr 605228-21
- Base Toalettbörste. Art nr 620031-41
- Base 1-krok. Art nr 61600-21
- Base Handduksstång. Art nr 605230-21

# HALL

## ETT VARMT VÄLKOMNANDE

Hallen är hemmets första rum och visar direkt vem du är.

Sätt prägel på din miljö med både design och funktion. En snygg hall med smarta detaljer till varje-dag-situationerna. Beslag, belysning, tillbehör och förvaring. För barnfamiljen och esteten, för bohemerna och minimalisterna.

Små saker som gör stor skillnad. För alla stilar och personligheter.



## Hallen är hemmets första rum

Vi vill att en hall ska kännas välkomnande och inbjudande. Men det är även viktigt att den är praktisk och har bra förvaringsmöjligheter. Matcha gärna handtag och knoppar med dörrhandtag och få en lugn och stilren känsla. I den här läckra hallen och walk-in-closet har @arkihem matchat den räfflade ytan på dörrhandtag, krokar och knoppar.

Foto: @arkihem

Knopp Graf - Ø17mm - Rostfri Look. Art nr 34331-11  
Krok Graf - Mässing. Art nr 370341-21  
Dörrhandtag Helix 200 Stripe - Mattsvart. Art nr 751011-41



NYHET

*Mörk brons*



HELIX 200  
PLAIN - HELIX - STRIPE

## Helix dörrhandtag och dörrstoppar

Våra dörrhandtag i Helix 200-serien är återfjädrande som gör att handtaget alltid går tillbaka tills sin grundposition. Du kan välja mellan Helix 200, Helix 200 Stripe och Helix 200 Plain.

Till dessa finns Toalettred R och även matchande dörrstoppar. Finns som skandinavisk och europeisk standard samt modullås och passar för alla dörrar inomhus.

Helix-serien finns i 5 utföranden: mattsvart, antik brons, mässing, rostfri look och mörk brons.

### Helix



### Helix Stripe



### Helix 200

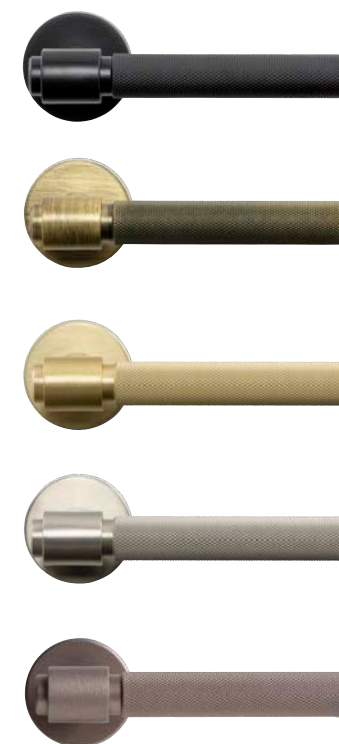

### Helix 200 Stripe



### Helix 200 Plain



Samtliga av våra dörrhandtag levereras inklusive nyckelskylt och komplett monteringsatts. Se mer av våra dörrhandtag på vår hemsida: [beslagdesign.se](http://beslagdesign.se)

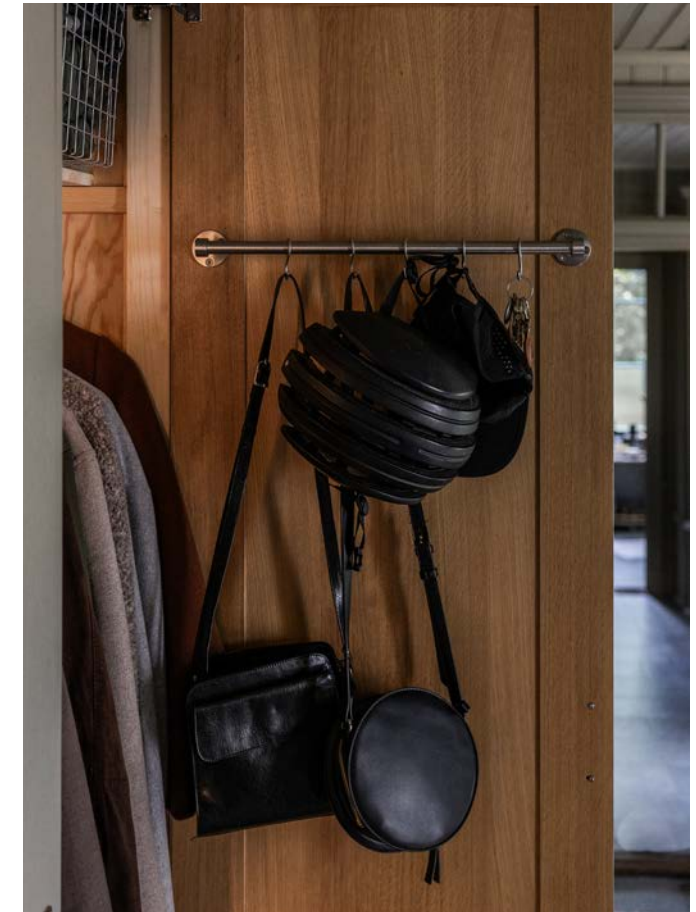

## ”Återbruk, byggnadsvård och en liten lagom dos kreativitet!”



@lovisafurubo

”För några år sen köpte vi våra drömmars hus – en gammal skola som vi rustat upp.

Som i denna hall där vi byggt garderober av en gammal bardisk och lite annat bös. Nu har vi satt de sista detaljerna på plats med Beslag Designs ledstrips och praktiska förvaringslösningar.”

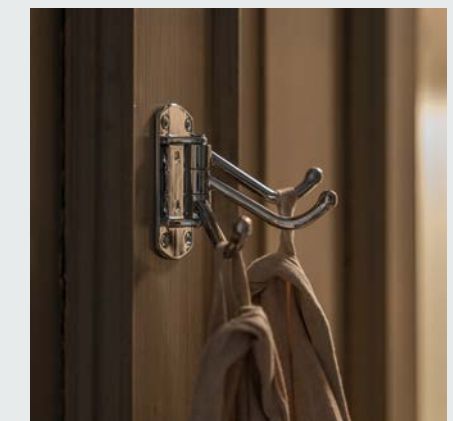

Knopp Solliden - Ø25mm - Förnicklad. Art nr 339430-11  
 Köksreling Aveny - Borstad rostfri. Art nr 48001-41  
 Krok Lyr - Krom. Art nr 590048-21  
 LED-strip Flexy LED AT6 - Längd 2000 mm. Art nr 973640

NYHET



## Krok Luv

Väggkroken Luv är en elegant designad detalj som förenar estetik och funktionalitet. Luv finns i flera olika utföranden och erbjuder en mångsidig och stilfull upphängning. Med Luv får du inte bara en praktisk lösning utan även en design som berikar din inredning och hjälper till att förstärka din personliga stil. Dess kompakta stil gör den till ett perfekt val för små utrymmen som hallar, badrum och sovrum.



Borstad mässing. Art nr 373136-21  
 Mattsvart. Art nr 373138-21  
 Mattvit. Art nr 373137-21  
 Rostfri look. Art nr 373135-21



## Krok Belt

Belts ergonomiska design och unika form gör det möjligt att hänga upp flera accessoarer samtidigt. Belt finns i fem härliga färger, vilket ger dig möjlighet att skapa oändliga kombinationer som ger liv åt din inredning och skapar harmoni. Belt är konstruerad med fokus på hållbarhet och robusthet, vilket gör den till en pålitlig följeslagare i din vardag.



Mattvit. Art nr 373125-21  
 Mattsvart. Art nr 373126-21  
 Grå. Art nr 373127-21  
 Skogsgrön. Art nr 373128-21  
 Brun. Art nr 373129-21  
 Vulkanröd. Art nr 373130-21

## Krok Caligola

Caligola är en imponerande krok med en generös diameter på 50 mm, vilket gör den till det perfekta tillskottet i flera olika rum. Krok Caligola finns i flera färger som harmoniserar elegant med varandra. Dess yta har behandlats med en silkeseffekt, vilket inte bara ger en härlig mjuk känsla, utan även motverkar att fingeravtryck och fettfläckar lätt fastnar. En krok som både imponerar och förenklar din vardag.



Sand. Art nr 590060-21  
 Vit. Art nr 590063-21  
 Grön. Art nr 590061-21  
 Grå. Art nr 590064-21  
 Svart. Art nr 590062-21  
 Mörkbrun. Art nr 590065-21  
 Zink. Art nr 590066-21

SKAPA EN LEKFULL VÄGG  
 GENOM ATT BLANDA OLIKA  
 FÄRGER PÅ KROKAR





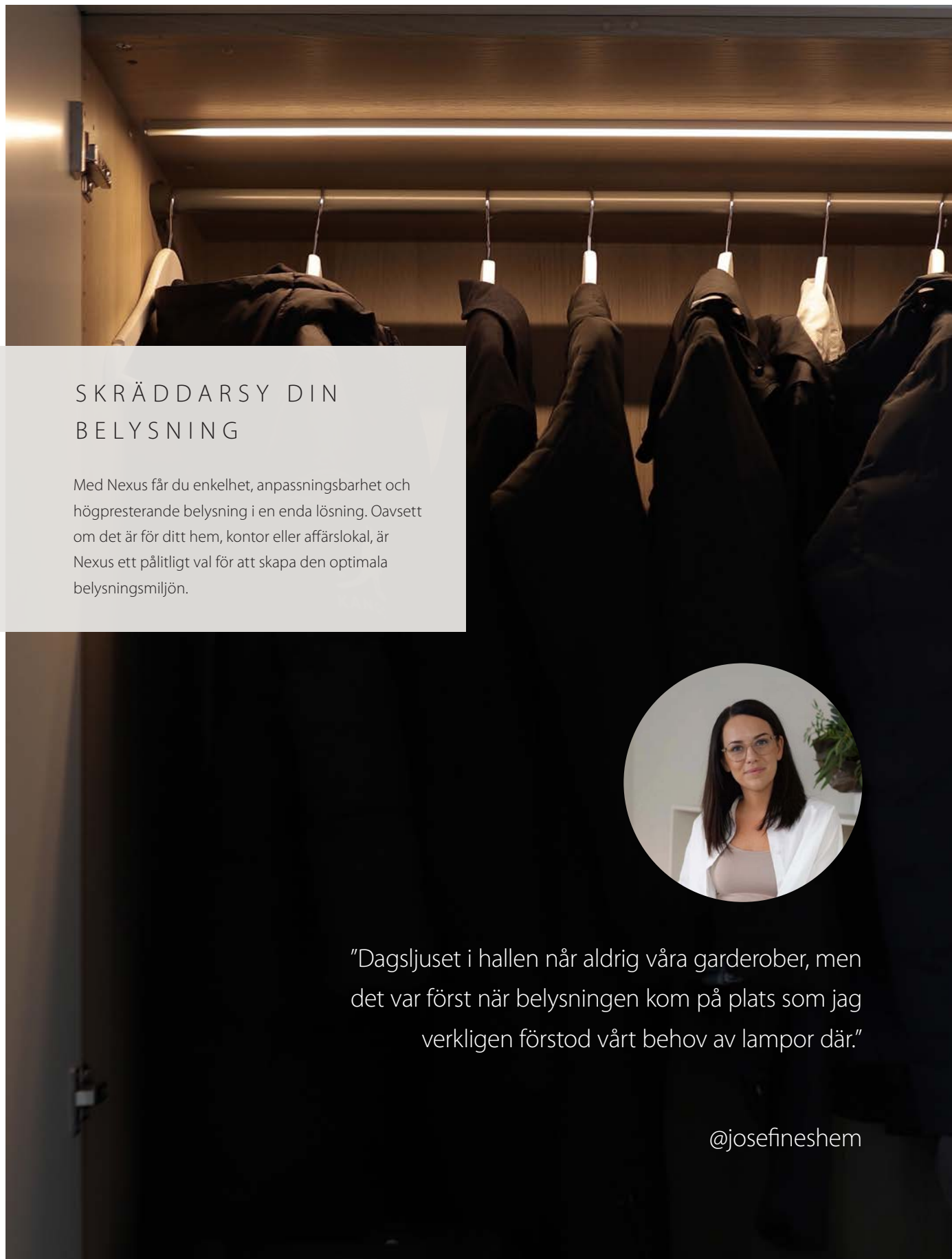

## SKRÄDDARSY DIN BELYSNING

Med Nexus får du enkelhet, anpassningsbarhet och högpresterande belysning i en enda lösning. Oavsett om det är för ditt hem, kontor eller affärslokal, är Nexus ett pålitligt val för att skapa den optimala belysningsmiljön.



”Dagsljuset i hallen når aldrig våra garderober, men det var först när belysningen kom på plats som jag verkligen förstod vårt behov av lampor där.”

@josefineshem

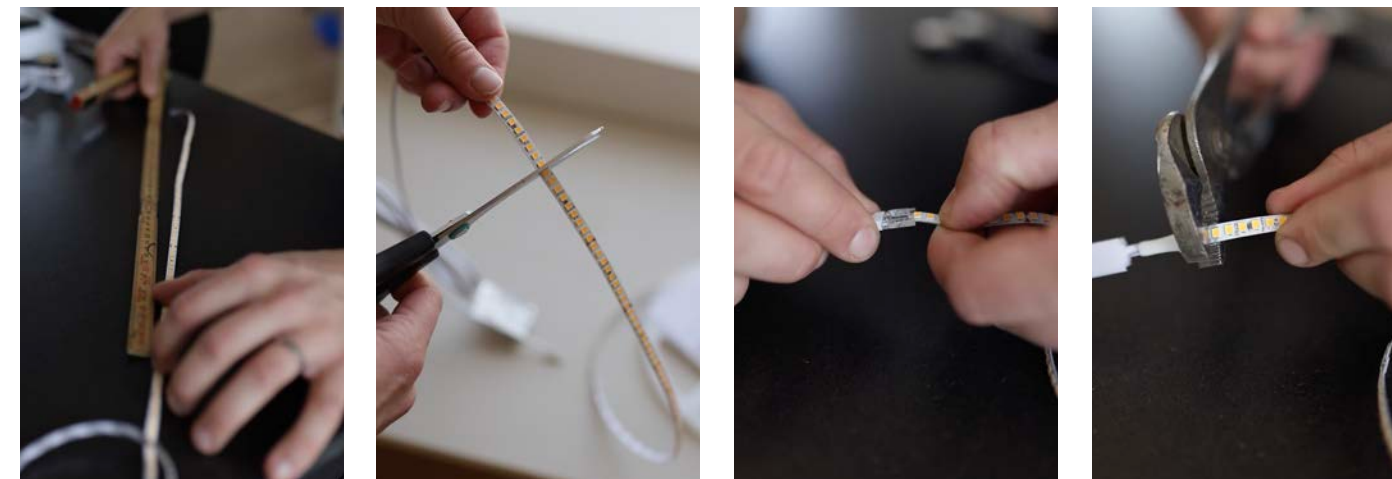

## Josefines steg-för-steg-guide till belysning i garderob

Josefine valde Beslag Designs LED-profil Nexus. I de här enkla stegen, och i Josefines instagram-reel, guidar hon oss till installation av garderobsbelysning med LED-profil Nexus.

1. Bestäm längden: Mät och kapa aluminiumprofilen och LED-stripsen till rätt längd.
2. Anslut sensorn: Koppla rörelsesensorn till LED-stripsen för automatisk tändning när garderobsdörren öppnas.
3. Komplettera med ändavslut: Sätt på ändavsluten på profilen.
4. Montera profilen: Fäst aluminiumprofilen med monteringsclipsen i garderoben.
5. Fäst LED-stripsen: Montera LED-stripsen i profilen med dess dubbelhäftande tejp.
6. Anslut till ström: Plugga in kabeln i drivdonet som sedan ansluts till vägguttaget.
7. Haka fast bländskyddet: Fäst bländskyddet i aluminiumprofilen.



## LED-profil Nexus

Alla artiklar som Josefine har använt för garderobsbelysningen:

- LED-profil Nexus, aluminium
- Bländskydd Nexus, utanpåliggande
- PIR-sensor Nexus
- Ändavslut Nexus, utanpåliggande aluminium
- LED-strip Flexyled SHEP6B EVO
- Drivdon UltraThin, 24V/12W

Installationen av Nexus kan variera. Ovan visar hur Josefine valde att göra. Vi erbjuder här en mer detaljerad guide för att konfigurera och montera Nexus LED-profil.



Scanna koden och läs Beslag Designs guide om hur du konfigurerar Nexus i 5 enkla steg.



VI HAR NÅGOT FÖR  
VARJE SMAK OCH  
BEHOV

2024

ÅRETS NYHETER PRESENTERAR  
ETT SORTIMENT SOM ÄR BÅDE  
BRETT OCH INSPIRERANDE,  
MED FÄRGSTARKA OCH  
ELEGANTA INSLAG.



**Några av nyheterna 2024:**

Colette • Punto • Bond • Point • Ciel • Facet • Riff • Volumi • Ethel

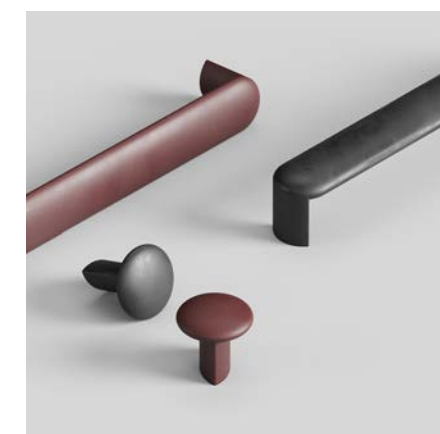
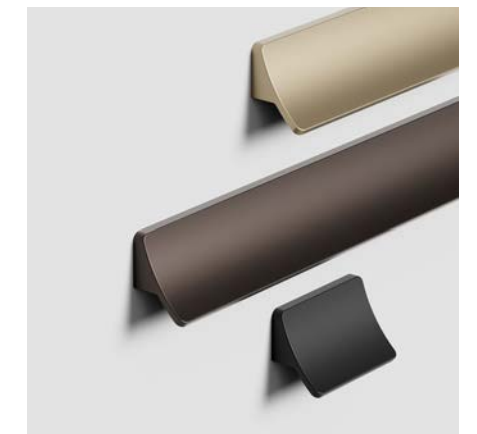



# Detaljer som gör helheten

R U M • K Ö K • B A D • H A L L

Hos oss finns handtagen, beslagen, förvaringen, tillbehören, benen och belysningen för alla rum. Till hem, butik, kontor, restaurang och hotell. De där detaljerna som lyfter inredningen och gör helheten komplett. Små saker som gör stor skillnad. Som tål att ses på och tål att användas. In i minsta detalj.

  
beslag design

[beslagdesign.se](http://beslagdesign.se)